

Защищаемые агрегаты: Двигатель, Передний дифференциал, Коробка переключения передач, Раздаточная коробка

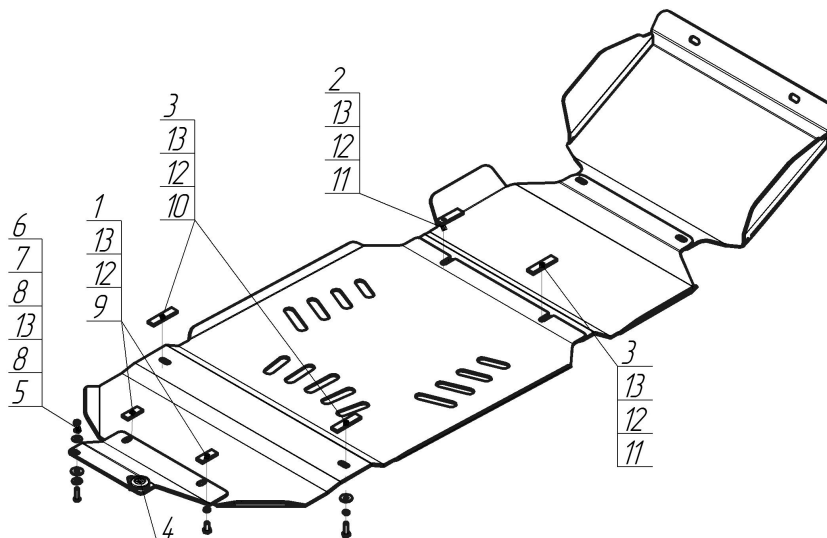











Материал защиты: 5 мм, Алюминий



Марка	Модель	Объем	Год выпуска	Марка	Модель	Объем	Год выпуска
Cadillac	Escalade	6.2	2006-2010	Chevrolet	Tahoe	4.8, 5.3, 6.2	2007-2011



### Комплект крепежа

1		ПР 50x20x6 M8	2 шт	8		Шайба Гровера DIN 127 B M08, средняя серия	3 шт
2		ПР 70x20x6 A15 M10	1 шт	9		Шайба кузов. DIN 9021 M 08	4 шт
3		ПР 80x20x6 M10	3 шт	10		Болт DIN 933 – 8.8 10x030	2 шт
4		Демпфер	1 шт	11		Болт DIN 933 – 8.8 10x035	2 шт
5		Болт DIN 933 – 8.8 08x020	2 шт	12		Шайба Гровера DIN 127 B M10, средняя серия	4 шт
6		Болт DIN 933 – 8.8 08x030	1 шт	13		Шайба кузов. DIN 9021 M 10	5 шт
7		Гайка DIN 934 M 08	1 шт				

## Автомобиль без защиты

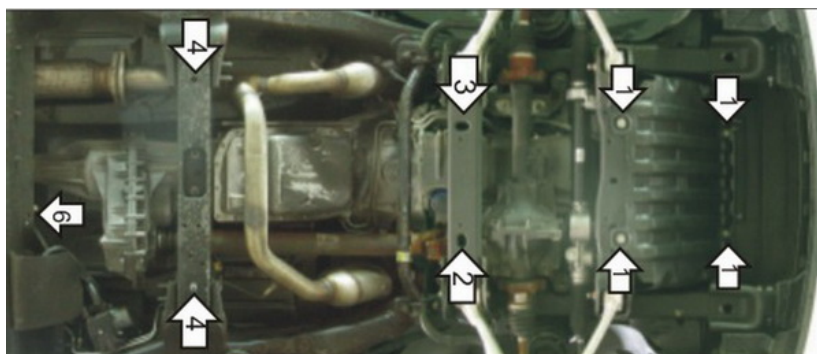

## Автомобиль с защитой

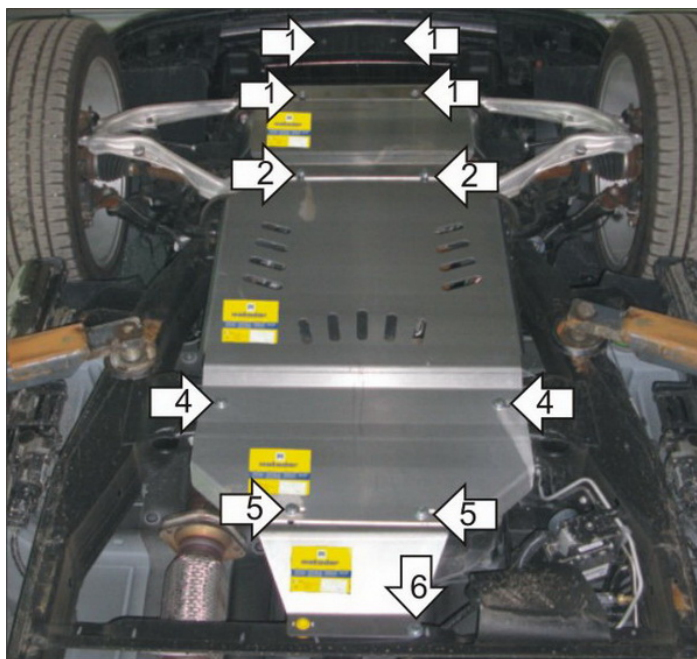

### Порядок установки

1. Снять пластиковый пыльник и установить на места его крепления первый Щит Защиты совместно с передними точками второго Щита Защиты при помощи штатного крепежа.
2. Установить в отверстие поперечной балки заднюю левую точку крепления второго Щита Защиты при помощи ПР 70x20x6 A15 M10, Болта M10x35, Шайбы 10 и Гровера 10.
3. Установить в отверстие поперечной балки заднюю правую точку крепления второго Щита Защиты при помощи ПР 80x20x6 M10, Болта M10x35, Шайбы 10 и Гровера 10.
4. Установить на поперечную балку средние точки крепления третьего Щита Защиты при помощи ПР 80x20x6 M10, Болтов M10x30, Шайб 10 и Гроверов 10. Передние точки крепления третьего Щита Защиты устанавливаются совместно с задними точками крепления второго Щита.
5. Прикрепить к задним точкам крепления третьего Щита передние точки крепления четвертого Щита Защиты при помощи ПР 50x20x6 M8, Болтов M8x20, Шайб 8 и Гроверов 8.
6. Установить на поперечную балку заднюю точку крепления четвертого Щита Защиты при помощи Болта M8x30, Гайки M8, Шайбы 8 и Гровера 8.

Компания оставляет за собой право вносить изменения в конструкцию и комплектацию продукции.  
Появились вопросы по установке? Заходите на сайт: [motodog.pro](http://motodog.pro) или звоните по номеру с сайта.