

Таблица №1 Для всех моделей багажников

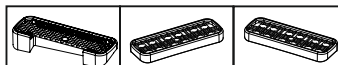

Марка автомобиля	Тип кузова	Год выпуска				
Opel Crossland X	SUV	2017-...	11B	11A	02	02
			944	944	945	945
			50	50	50	50
Вид пластиковой опоры						
Направление стрелки на пластиковой опоре			Наружу машины		Внутри машины	

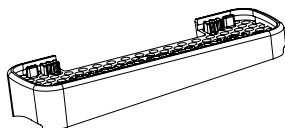

Таблица №2 Только для модели багажника БК3!

X		Y	
Перед, мм. (FRONT)	Зад, мм. (REAR)	Перед, мм. (FRONT)	Зад, мм. (REAR)
119	132	962	936

Таблица №3 Для всех моделей багажников

F	R
Расстояние до балки (перед - FRONT), мм.	Расстояние до балки (зад - REAR), мм.
штатное место	штатное место

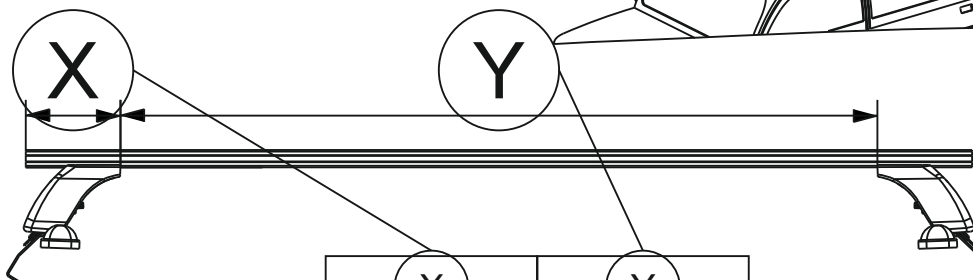
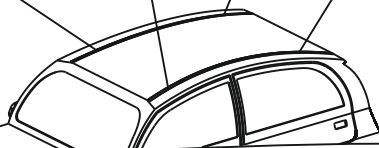
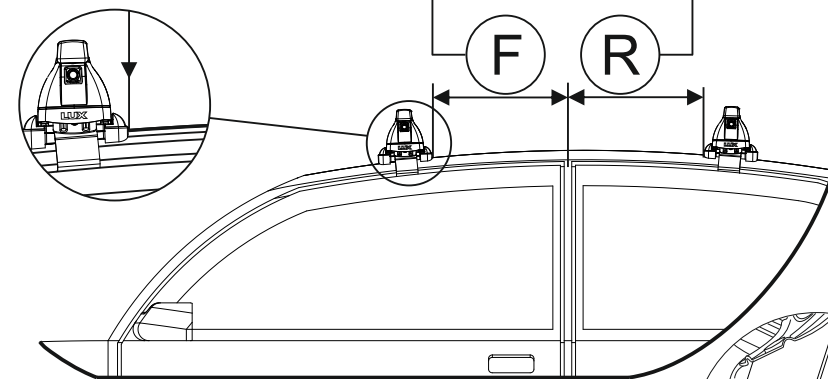

⚠ Внимание
Перед выполнением пункта 15 паспорта необходимо произвести следующее действие



Таблица №4 Только для модели багажника LUX CITY!

	перед(мм)	зад(мм)
Z	1050	1050
L	890	864

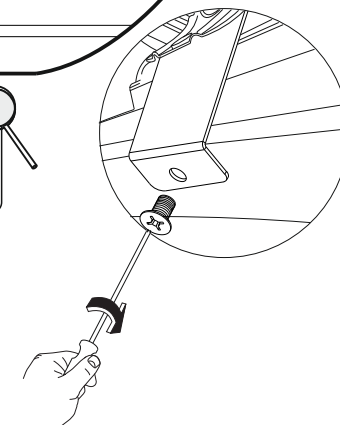
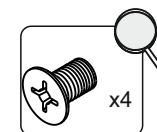